

第68回 全関西ソフトテニス大会 (1/2)

一般男子の部	優勝	的場 隆	京都	ワタキューセイモア
		萩原 康太	京都	ワタキューセイモア
34ペア	準優勝	横山和典	兵庫	川崎重工 明石
		田中駿人	兵庫	川崎重工 明石
表彰 (1・2・3・3)	3位	中川 直輝	大阪	大阪ガス
		大和崎 圭介	大阪	堺ソフトテニス連盟
	3位	鈴木啓太	兵庫	川崎重工 明石
		森岡孝	兵庫	川崎重工 明石

一般女子の部	優勝	深澤 昭恵	兵庫	東芝姫路
		泉谷朋香	兵庫	東芝姫路
27ペア	準優勝	濱谷 杏奈	学連	神戸松蔭女子学院大学
		森原可奈	兵庫	東芝姫路
表彰 (1・2・3・3)	3位	河村 佳奈	京都	ワタキューセイモア
		松本 英里佳	京都	ワタキューセイモア
	3位	宮代 恵美	京都	ワタキューセイモア
		佐藤 千浪	京都	ワタキューセイモア

成年男子の部	優勝	金子 敦	京都	宇治市役所
		吉竹 良泰	京都	ビーウェイクラブ
7ペア	準優勝	吉松 秀典	京都	衣笠クラブ
		小嶋 良彦	京都	京都ケンコークラブ
表彰 (1・2・3)	3位	高橋 知樹	兵庫	三木クラブ
		田上 道	兵庫	三木クラブ
	4位	木村 崇	大阪	大阪府豊能ソフトテニスクラブ
		若松 麗	大阪	大阪府豊能ソフトテニスクラブ

成年女子の部	優勝	松井 あかね	京都	B-JOKER
		吉崎 香奈絵	京都	B-JOKER
4ペア	準優勝	松本 沙織	兵庫	高砂クラブ
		森 千春	兵庫	高砂クラブ
表彰 (1・2)	3位	音無 千草	京都	Mars
		岡 裕子	京都	EFTクラブ
	4位	中西 由美	京都	城陽テニスクラブ
		小畑 明美	京都	福知山ウィディクラブ

シニア男子45歳以上の部	優勝	濱田 正一	和歌山	和歌山教友クラブ
		堀江 正純	和歌山	和歌山教友クラブ
13ペア	準優勝	絹川 健一	兵庫	今津クラブ
		福元 史泰	兵庫	加古川クラブ
表彰 (1・2・3・3)	3位	槌道 薫	京都	らくとうクラブ
		清水 和彦	京都	衣笠クラブ
	3位	永松 幸恭	兵庫	川西ソフトテニス
		細見 克己	兵庫	川西ソフトテニス

第68回 全関西ソフトテニス大会 (2/2)

シニア女子45歳以上の部 13ペア 表彰 (1・2・3・3)	優勝	東 純子	兵庫	今津クラブ
		宮崎 由佳子	大阪	RISE
	準優勝	打和 久美子	京都	クレインズ
		神社 純子	京都	クレインズ
	3位	秋葉 泉	鳥取	フレンドシップ
		古川 公子	広島	三原リボン会
	3位	亀岡 乃利子	京都	嵯峨クラブ
		村上 容子	京都	ミッキーママ

シニア男子55歳以上の部 17ペア 表彰 (1・2・3・3)	優勝	谷本 優	大阪	大阪OB軟庭会
		小森 稔信	大阪	堺ソフト
	準優勝	川下 貴広	大阪	吹田クラブ
		木下 弘	大阪	堺ソフト
	3位	中村 篤正	奈良	田原本クラブ
		鶴岡 繁	奈良	奈良ソフトテニスクラブ
	3位	客坂 忍	兵庫	神戸山手クラブ
		中辻 幹二	大阪	堺ソフトテニス連盟

シニア女子55歳以上の部 9ペア 表彰 (1・2・3)	優勝	稲田 和子	兵庫	三田クラブ
		柏原 敦子	兵庫	明石レディース
	準優勝	広瀬 由美子	京都	EFTクラブ
		勇伊 朋子	京都	EFTクラブ
	3位	佐藤 雅子	兵庫	すずらんクラブ
		川田 宏江	兵庫	すずらんクラブ

シニア男子65歳以上の部 6ペア 表彰 (1・2・3)	優勝	鷺尾順博	奈良	信貴クラブ
		中村富雄	奈良	香芝クラブ
	準優勝	吉野栄三郎	奈良	奈良ソフトテニスクラブ
		大淵正春	大阪	交野市STA
	3位	石川 浩三	京都	衣笠クラブ
		清永 武	京都	中山STC
	4位	木村清吉	兵庫	神戸山手クラブ
		藤井洋治郎	兵庫	神戸松風クラブ

シニア女子65歳以上の部 3ペア 表彰 (1)	優勝	土田 佐紀子	京都	福知山ウィディクラブ
		村上 秀子	京都	福知山ウィディクラブ
	準優勝	大久保 晶子	京都	京都女子クラブ
		河原 えつ子	京都	京都女子クラブ
	3位	吉田 芳子	鳥取	カナダホーム
		木下 美江	鳥取	湊山クラブ

一般男子 (1)

No.	選手名	府県名	所属	1	2	3	勝-敗	順位
1	村田 直樹 藤田 大祐	京都	ワタキューセイモア		(4)	(4)	2-0	1
2	木谷 祐允 堀田 努	兵庫	伊丹クラブ	1		0	0-2	3
3	山崎 駿平 清原 良太郎	京都	エース	2	(4)		1-1	2

No.	選手名	府県名	所属	4	5	6	勝-敗	順位
4	板野 仁 綱川 晃基	兵庫	氷庭会		2	3	0-2	3
5	鍵井陽介 樋口翔太	京都	ステーションクラブ	(4)		1	1-1	2
6	中尾将人 松山 誠人	兵庫 京都	川崎重工 明石 FSTA	(4)	(4)		2-0	1

No.	選手名	府県名	所属	7	8	9	勝-敗	順位
7	谷添 剛史 中谷 俊貴	兵庫	兵庫フレンドリークラブ 緑蔭クラブ		(4)	1	1-1	2
8	山崎 壮馬 池田 将太	兵庫	龍野クラブ	2		0	0-2	3
9	的場 隆 萩原 康太	京都	ワタキューセイモア	(4)	(4)		2-0	1

No.	選手名	府県名	所属	10	11	12	勝-敗	順位
10	荒武 光 内山 睦基	京都	ワタキューセイモア		(4)	(4)	2-0	1
11	中西 基樹 有吉 裕	京都	福知山市役所 ステーションクラブ	0		3	0-2	3
12	有馬 克哉 塩井 誠也	兵庫	龍野クラブ	1	(4)		1-1	2

No.	選手名	府県名	所属	13	14	15	勝-敗	順位
13	丸野 令貴 坂本 幸翼	奈良 学連	郡山クラブ 大阪商業大学		(4)	(4)	2-0	1
14	山田 大樹 山田 祥貴	京都	エース 京都府庁	2	2			
15	林 奕真 勝本 航平	兵庫	氷庭会					

No.	選手名	府県名	所属	16	17	18	勝-敗	順位
16	松川 佳裕 杉野 勝宣	兵庫	庭遊会		(4)	1	1-1	2
17	竹本悠 三木康平	兵庫	川崎重工 明石	0		0	0-2	3
18	中川 直輝 大和崎 圭介	大阪	大阪ガス 堺ソフトテニス連盟	(4)	(4)		2-0	1

【2位トーナメント】

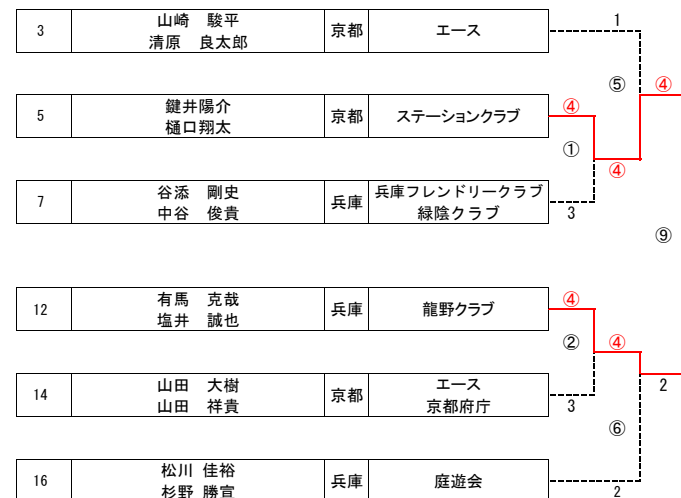

一般男子 (2)

No.	選手名	府県名	所属	19	20	21	勝-敗	順位
19	横山和典 田中駿人	兵庫	川崎重工 明石		(4)	(4)	2-0	1
20	大藪 勇輝 利倉 幸折	京都	城陽テニスクラブ	0		2	0-2	3
21	古淵 敦史 田口 潤	兵庫	兵庫フレンドリークラブ	0	(4)		1-1	2

No.	選手名	府県名	所属	22	23	24	勝-敗	順位
22	小泉 慧 米田 真崇	兵庫	龍野クラブ		(4)	(4)	2-0	1
23	山根 慶介 中島 悠太	学連	大阪商業大学	3		2	0-2	3
24	福谷宗一郎 丸山魁人	兵庫	川崎重工 明石	2	(4)		1-1	2

No.	選手名	府県名	所属	25	26	27	勝-敗	順位
25	清水 慶 足立 卓磨	京都	ワタキューセイモア		(4)	(4)	2-1	1
26	田山 光治 中村 友保	兵庫	氷庭会	0		3	0-2	3
27	今村 雄太 相澤 寿志	奈良	郡山クラブ	1	(4)		1-1	2

No.	選手名	府県名	所属	28	29	30	勝-敗	順位
28	大坪 武史 曾我部 卓司	兵庫	兵庫フレンドリークラブ			3	(4) 1-1	1
29	寺田 智和 杉本 浩一郎	兵庫	龍野クラブ					
30	西村浩平 吉村純哉	京都	FSTA ステーションクラブ	(4)	3		1-1	2

No.	選手名	府県名	所属	31	32	33	勝-敗	順位
31	伊藤 一樹 寺本 一輝	兵庫	伊丹クラブ		1	2	0-2	3
32	橋本 俊輝 山中 優介	学連	大阪商業大学	(4)		(4)	2-0	1
33	松本大輝 大谷広夢	兵庫	川崎重工 明石	(4)	2		1-1	2

No.	選手名	府県名	所属	34	35	36	勝-敗	順位
34	澤田 直樹 後藤 諒太	京都	ワタキューセイモア		(4)	2	1-1	2
35	上田 伊織 中道 樹更	京都 兵庫	ステーションクラブ 氷庭会	1		0	0-2	3
36	鈴木啓太 森岡孝	兵庫	川崎重工 明石	(4)	(4)		2-0	1

9

24

28 23 51

29 19 48

一般女子(1)

No.	選手名	府県名	所属	101	102	103	勝-敗	順位
101	河村 佳奈 松本 英里佳	京都	ワタキューセイモア		④	④	2-0	1
102	田中 優希 山下 千奈津	学連	千里金蘭大学	0		2	0-2	3
103	石岡 舞祈 熊谷 舞都	京都	ワタキューセイモア	3	④		1-1	2

No.	選手名	府県名	所属	104	105	106	勝-敗	順位
104	越智 真琴 大成 梓	京都	ワタキューセイモア		④	④	2-0	1
105	吉村 優希 川嶋 愛	滋賀	滋賀21 大津ソフトテニス協会	0		1	0-2	3
106	石橋 佑紀 前田 夏実	学連	千里金蘭大学	1	④		1-1	2

No.	選手名	府県名	所属	107	108	109	勝-敗	順位
107	百田 琴音 松家 梓	兵庫	東芝姫路		④	④	2-0	1
108	森田 安澄 出野 澄香	京都	ピュアクラブ 千里金蘭大学	0		0	0-2	3
109	坂本 唯 津本 く美	高体連	福知山成美高校	3	④		1-1	2

No.	選手名	府県名	所属	110	111	112	勝-敗	順位
110	植田 幸寿保 石井 友梨	京都	ワタキューセイモア		④	④	2-0	1
111	濱田 奈々美 岩本 亜美	高体連	福知山成美高校	0		2	0-2	3
112	外間 夏海 滑川 智子	兵庫	伊丹クラブ	0	④		1-1	2

No.	選手名	府県名	所属	113	114	115	勝-敗	順位
113	深澤 昭恵 泉谷朋香	兵庫	東芝姫路		④	④	2-0	1
114	増田 唯以 加藤 里英	学連	千里金蘭大学	0		3	0-2	3
115	稲場 えり 島田 藍	京都	B-JOKER 京都女子クラブ	0	④		1-1	2

一般女子(2)

No.	選手名	府県名	所属	116	117	118	勝-敗	順位
116	宮代 惠美 佐藤 千浪	京都	ワタキューセイモア		④	④	2-0	1
117	長島 紗樹 藤田 夏乃子	高体連	福知山成美高校	0		0	0-2	3
118	富永 絵里香 柏原 優衣	学連	千里金蘭大学	2	④		1-1	2

No.	選手名	府県名	所属	119	120	121	勝-敗	順位
119	七尾 美咲 福永 智恵	京都	ワタキューセイモア		④	④	2-0	1
120	川本 彩加 岡垣 陽子	京都	京都女子クラブ	3		3	0-2	3
121	日比野 結子 大平 真由美	学連	神戸松蔭女子学院大学 東芝姫路	1	④		1-1	2

No.	選手名	府県名	所属	122	123	124	勝-敗	順位
122	北浦 有華 西本 小雪	京都	ワタキューセイモア		④	④	2-0	1
123	神崎 一夏 安井 綾香	高体連	福知山成美高校	0		2	0-2	3
124	渡邊 夏希 森 佳奈子	学連	千里金蘭大学	2	④		1-1	2

No.	選手名	府県名	所属	125	126	127	勝-敗	順位
125	濱谷 杏奈 森原可奈	学連	神戸松蔭女子学院大学 東芝姫路		④	④	2-0	1
126	竹中彩夏 石田 希	京都	京都府庁 ABC	0		0	0-2	3
127	生駒小昌 濱田 美奈恵	高体連	福知山成美高校	2	④		1-1	2

【2位トーナメント】

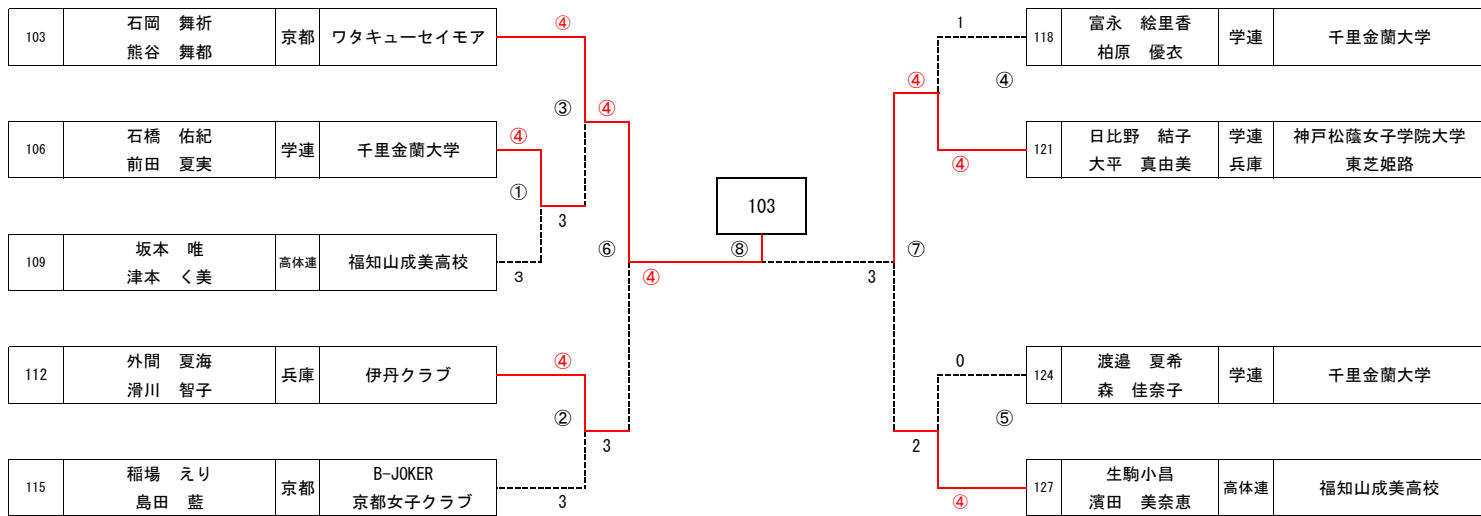

成年男子

No.	選手名	府県名	所属	201	202	203	勝-敗	順位
201	金子 敬 吉竹 良泰	京都	宇治市役所 ビーウェイクラブ		④	④	2-0	1
202	木村 崇 若松 麗	大阪	大阪府豊能ソフトテニスクラブ	0		④	1-1	2
203	松岡達夫 辻 章人	奈良	シャープ 王寺クラブ	2	3		0-2	3

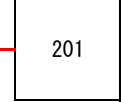

No.	選手名	府県名	所属	204	205	206	207	勝-敗	順位
204	永田 栄一 村田 茂	京都	城陽クラブ 城陽クラブ		0	2	3	0-3	4
205	高橋 知樹 田上 道	兵庫	三木クラブ	④		④	0	2-1	2
206	小泉 雄史 平山 善一	奈良	桜井ソフトテニスクラブ 郡山クラブ	④	2		1	1-2	3
207	吉松 秀典 小嶋 良彦	京都	衣笠クラブ 京都ケンコークラブ	④	④	④		3-0	1

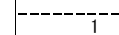

【3位決定戦】

202	木村 崇 若松 麗	大阪	大阪府豊能ソフトテニスクラブ	0				
205	高橋 知樹 田上 道	兵庫	三木クラブ					

成年女子

No.	選手名	府県名	所属	301	302	303	304	勝-敗	順位
301	松井 あかね 吉崎 香奈絵	京都	B-JOKER		④	④	④	3-0	1
302	中西 由美 小畑 明美	京都	城陽テニスクラブ 福知山ウィディクラブ	3		0	0	0-3	4
303	松本 沙織 森 千春	兵庫	高砂クラブ	2	④		④	2-1	2
304	音無 千草 岡 裕子	京都	Mars EFTクラブ	0	④	2		1-2	3

シニア男子45歳以上

No.	選手名	府県名	所属	401	402	403	勝-敗	順位
401	絹川 健一 福元 史泰	兵庫	今津クラブ 加古川クラブ		④	④	2-0	1
402	新田 一法 水野 充浩	京都	衣笠クラブ	0		1	0-2	3
403	川本 篤寛 吉村 信	兵庫	川西ソフトテニス	3	④		1-1	2

No.	選手名	府県名	所属	404	405	406	407	勝-敗	順位
404	橋本隆一 西端健彦	兵庫	緑蔭クラブ		2	3	1	0-3	4
405	沖島 一稔 中川 務	京都	平安クラブ 城陽テニスクラブ	④		④	1	2-1	2
406	上之 康弘 武田 義弘	滋賀	守山STC	④	2		3	1-2	3
407	永松 幸恭 細見 克己	兵庫	川西ソフトテニス	④	④	④		3-0	1

No.	選手名	府県名	所属	408	409	410	勝-敗	順位
408	本山 和則 吉井 康博	兵庫	川西ソフトテニス		0	④	1-1	2
409	榎道 薫 清水 和彦	京都	らくとうクラブ 衣笠クラブ	④		④	2-0	1
410	植田 一哉 福澤 司	大阪	門真市ソフトテニス連盟 寝屋川市ソフトテニス連盟	3	0		0-2	3

No.	選手名	府県名	所属	411	412	413	勝-敗	順位
411	濱田 正一 堀江 正純	和歌山	和歌山教友クラブ		④	④	2-0	1
412	土山 弘幸 高橋 正信	兵庫 大阪	川西ソフトテニス 箕面	0		④	1-1	2
413	鹿島 誠一 尾形 有規	大阪	大阪府豊能ソフトテニスクラブ	1	2		0-2	3

【2位トーナメント】

402	新田 一法 水野 充浩	京都	衣笠クラブ	3	①	④		
405	沖島 一稔 中川 務	京都	平安クラブ 城陽テニスクラブ	④		③		405
408	本山 和則 吉井 康博	兵庫	川西ソフトテニス	④	②			
412	土山 弘幸 高橋 正信	兵庫 大阪	川西ソフトテニス 箕面	0			3	

シニア女子45歳以上

No.	選手名	府県名	所属	501	502	503	勝-敗	順位
501	亀岡 乃利子 村上 容子	京都	嵯峨クラブ ミッキーママ		④	④	2-0	1
502	清水めぐみ 江村道子	京都	ストレート 嵯峨クラブ	0		0	0-2	3
503	松下 富士美 田中 由美子	奈良 京都	西奈良クラブ 京都女子クラブ	1	④		1-1	2

No.	選手名	府県名	所属	504	505	506	507	勝-敗	順位
504	打和 久美子 神社 純子	京都	クレインズ		④	1	④	2-1	1
505	伊東 純子 野腰 美千代	京都 京都	福知山ウィディクラブ 若竹	0		④	0	1-2	3
506	福井 佳誉 吉田 成美	鳥取	カナダホーム	④	3		3	1-2	4
507	小西 奈津代 岸田 慶子	京都	城陽テニスクラブ 嵯峨クラブ	0	④	④		2-1	2

No.	選手名	府県名	所属	508	509	510	勝-敗	順位
508	岡本 真実 上路 典子	京都	Mars		④	2	1-1	2
509	田蔵任子 藤原広美	京都	ミッキーママ	2		0	0-2	3
510	東 純子 宮崎 由佳子	兵庫 大阪	今津クラブ RISE	④	④		2-1	1

No.	選手名	府県名	所属	511	512	513	勝-敗	順位
511	秋葉 泉 古川 公子	鳥取 広島	フレンドシップ 三原リボン会		④	④	2-0	1
512	松村 幸子 森田 直子	京都	乙訓レディース ピュアクラブ	0		1	0-2	3
513	馬殿 美雪 加藤 由美子	京都	洛南パーソンズ ピュア	0	④		1-1	2

【2位トーナメント】

503	松下 富士美 田中 由美子	奈良 京都	西奈良クラブ 京都女子クラブ	1				
507	小西 奈津代 岸田 慶子	京都	城陽テニスクラブ 嵯峨クラブ	④				
508	岡本 真実 上路 典子	京都	Mars	④				
513	馬殿 美雪 加藤 由美子	京都	洛南パーソンズ ピュア	1				

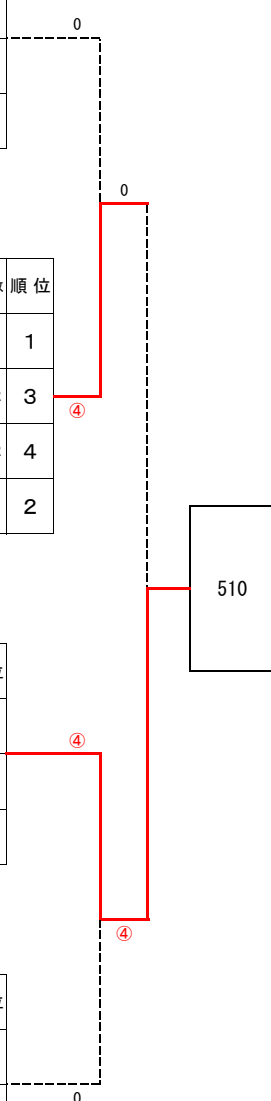

シニア男子55歳以上

No.	選手名	府県名	所属	601	602	603	勝-敗	順位
601	客坂 忍 中辻 幹二	兵庫 大阪	神戸山手クラブ 堺ソフトテニス連盟		3	④	1-1	1
602	山崎清彦 大西紀裕	大阪	箕面クラブ 茨城クラブ	④		2	1-1	3
603	野崎 淳介 田中 一雄	鳥取	久松クラブ	1	④		1-1	2

得	失	計
7	5	2
6	7	-1
5	6	-1

No.	選手名	府県名	所属	604	605	606	勝-敗	順位
604	福谷道明 松村 聡	大阪	箕面クラブ 吹田クラブ		2	3	0-2	3
605	安東 健司 脇山 日佐男	鳥取 兵庫	久松クラブ 山手クラブ	④		3	1-1	2
606	川下 貴広 木下 弘	大阪	吹田クラブ 堺ソフト	④	④		2-0	1

No.	選手名	府県名	所属	607	608	609	勝-敗	順位
607	古賀 昭八 鈴木 義之	兵庫	西脇クラブ		④	④	2-0	1
608	宮浦 武 津田 辰雄	大阪 奈良	ラリークラブ 奈良ソフトテニスクラブ	1		④	1-1	2
609	高田 治喜 升田 政義	石川	かほくクラブ	2	0		0-2	3

No.	選手名	府県名	所属	610	611	612	613	勝-敗	順位
610	原田 和昌 前川 明男	兵庫	加古川クラブ 教友クラブ		2	④	④	2-1	3
611	守本 泰秀 和田 博明	兵庫	西脇クラブ 山手クラブ	④		④	2	2-1	2
612	中西信樹 中正正樹	京都	峰山ソフトテニスクラブ	1	2		1	0-3	4
613	谷本 優 小森 稔信	大阪	大阪OB軟庭会 堺ソフト	3	④	④		2-1	1

No.	選手名	府県名	所属	614	615	616	617	勝-敗	順位
614	杉野 徹也 山名 寛	大阪	吹田クラブ		④	2	2	1-2	3
615	舟岡敬治 関瀬昌二	兵庫 京都	宝塚クラブ アクサ生命	3		1	1	0-3	4
616	網島 憲一 松林 博	大阪	堺ソフト	④	④		3	2-1	2
617	中村 篤正 鶴岡 繁	奈良	田原本クラブ 奈良ソフトテニスクラブ	④	④	④		3-0	1

【2位トーナメント】

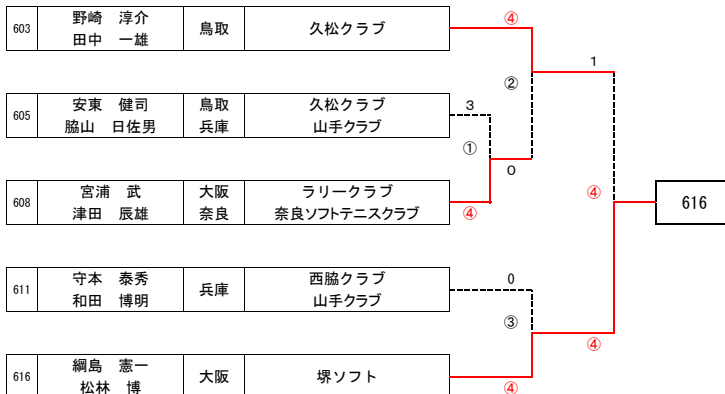

シニア女子55歳以上

No.	選手名	府県名	所属	701	702	703	勝-敗	順位
701	広瀬 由美子 勇伊 朋子	京都	EFTクラブ		④	④	2-0	1
702	白崎 智津 川戸 朋子	京都	ポップ 福知山ウィディクラブ	1		2	0-2	3
703	渡辺 美佐枝 梅林 祐子	鳥取	錦クラブ 湊山クラブ	2	④		1-1	2

No.	選手名	府県名	所属	704	705	706	勝-敗	順位
704	新 明美 安田 純子	鳥取	錦クラブ		0	④	1-1	2
705	佐藤 雅子 川田 宏江	兵庫	すずらんクラブ	④		④	2-0	1
706	田中 眞裕美 柴田 明美	京都	福知山ウィディクラブ	0	0		0-2	3

No.	選手名	府県名	所属	707	708	709	勝-敗	順位
707	稲田 和子 柏原 敦子	兵庫	三田クラブ 明石レディース		④	④	2-0	1
708	高橋千代美 足立尚子	京都	福知山ウィディクラブ	1		0	0-2	3
709	吉村敬子 井上京子	京都	ピュアクラブ 若竹クラブ	3	④		1-1	2

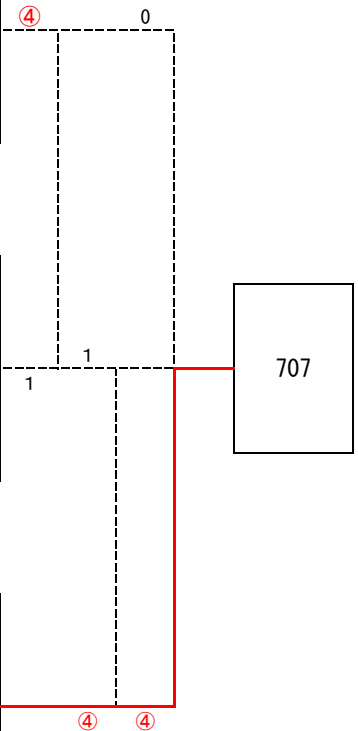

【2位リーグ】

703	渡辺 美佐枝 梅林 祐子	鳥取	錦クラブ 湊山クラブ
-----	-----------------	----	---------------

704	新 明美 安田 純子	鳥取	錦クラブ
-----	---------------	----	------

709	吉村敬子 井上京子	京都	ピュアクラブ 若竹クラブ
-----	--------------	----	-----------------

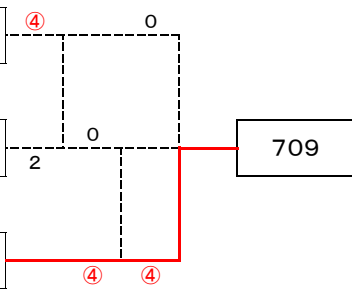

シニア男子65歳以上

No.	選手名	府県名	所属	801	802	803	勝-敗	順位
801	木村清彦 藤井洋治郎	兵庫	神戸山手クラブ 神戸松風クラブ	/	1	④	1-1	2
802	鷺尾順博 中村富雄	奈良	信貴クラブ 香芝クラブ	④	/	④	2-0	1
803	安田一誠 藤井健治	大阪	茨木クラブ 大阪OB会	0	0	/	0-2	3

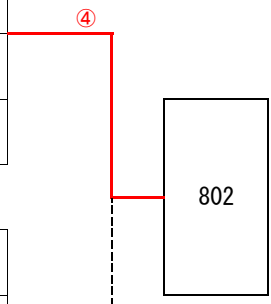

No.	選手名	府県名	所属	804	805	806	勝-敗	順位
804	石川浩三 清永武	京都 滋賀	衣笠クラブ 守山STC	/	④	0	1-1	2
805	山本昇 長田信英	石川	かほくクラブ 金沢愛好会	0	/	3	0-2	3
806	吉野栄三郎 大淵正春	奈良 大阪	奈良ソフトテニスクラブ 交野市STA	④	④	/	2-0	1

【3位決定戦】

801	木村清彦 藤井洋治郎	兵庫	神戸山手クラブ 神戸松風クラブ	/	3			
804	石川浩三 清永武	京都	衣笠クラブ 中山STC	④	/			

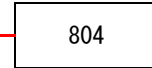

シニア女子65歳以上

番号	選手名	府県名	所属	901	902	903	勝-敗	順位
901	吉田芳子 木下美江	鳥取	カナダホーム 湊山クラブ	/	3	0	0-2	3
902	大久保晶子 河原えつ子	京都	京都女子クラブ	④	/	1	1-1	2
903	土田佐紀子 村上秀子	京都	福知山ウィディクラブ	④	④	/	2-0	1